

FBN-2016AR

バッティングネット

2.0×1.6m オートリターン

取扱説明書

本取扱説明書は、大切に保管してください。



軟式ボール用

写真は、右打者を対象とした完成品です。

(左打者用も設定できます。)



FIELD FORCE

組み立ての前に、セット内容が全部揃っているか確認をしてください。

フレームパイプ

各パイプに番号シールが付いています

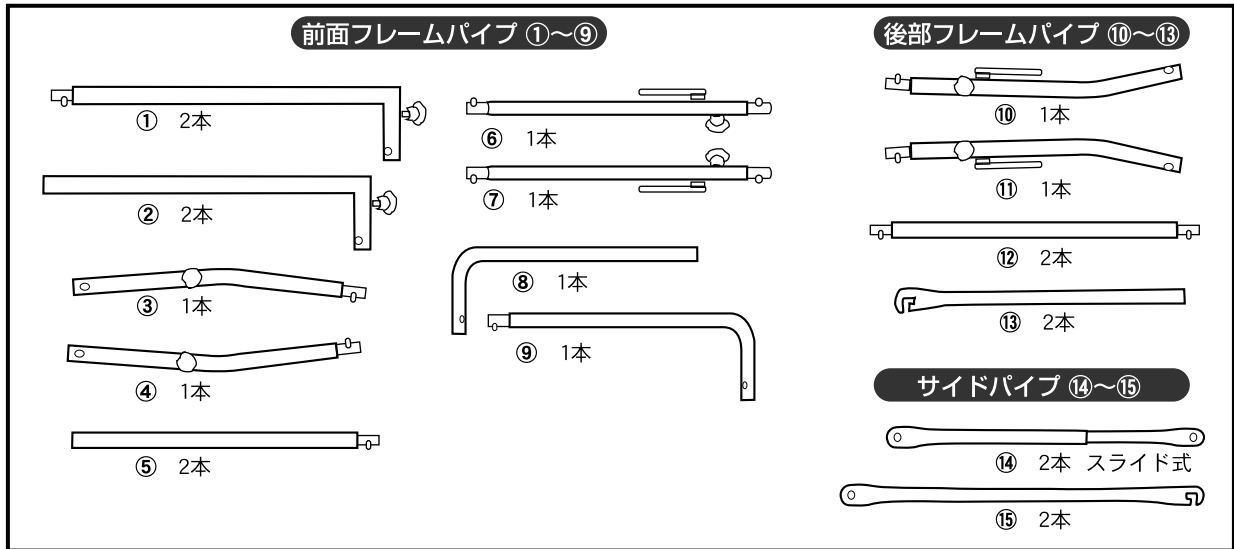

その他のパーツ

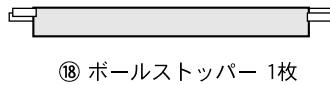
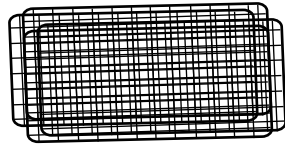

■ 組み立て方

最初に前面・後部フレームから組み立てます。(組み立ては、平らな所で行ってください。)

1 フレームパイプを図のように配置し、接続します。

(ツマミネジは軽めに締めてください。)

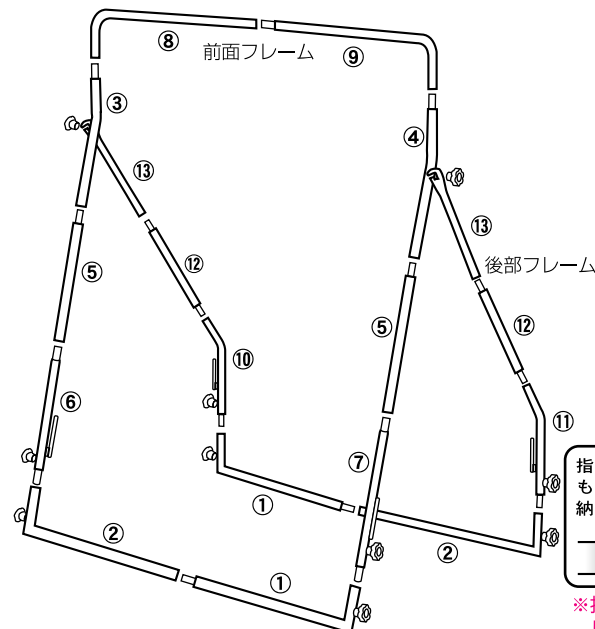

2 次にシート⑯を取り付けます。

シートが取り付けやすい位に前面・後部のフレームを少し広げます。

シート⑯を広げ、シート壁部分が後部フレーム側になるようにセットします。

シートの四隅の筒状の部分を各ボールのシート受けパイプに通します。

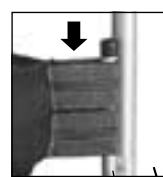

指でポッチを押しながらもう一方の穴にカチッと納まるように差し込みます。

※指を挟まないように注意してください。

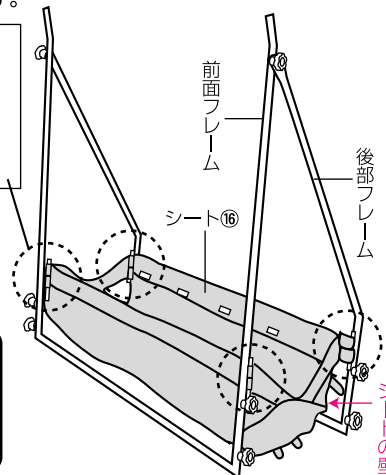

3 サイドパイプを取り付けます。

① サイドパイプ⑮の穴のあいてる方を正面フレームに取り付けます。
(左右共。ツマミネジは軽めに締めます。)

② 後部フレームを広げながら、サイドパイプ⑮の反対側(溝付)を後部フレームのツマミネジに差し込みます。
(左右共。ツマミネジは軽めに締めます。)

③ サイドパイプ⑭を取り付けます。パイプの長さ調整は、スライド式です。
(左右共。ツマミネジは軽めに締めます。)

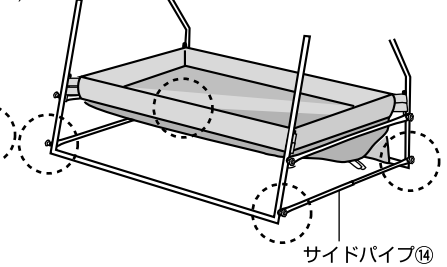
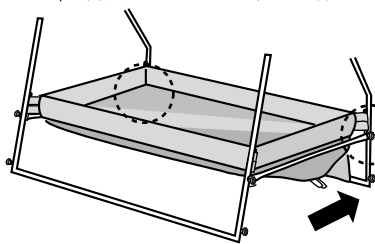
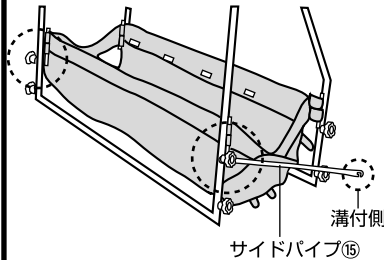

本体裏面

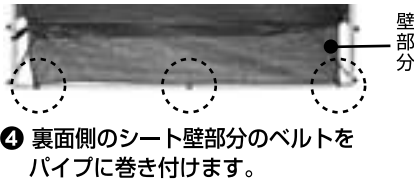

④ 裏面側のシート壁部分のベルトをパイプに巻き付けます。

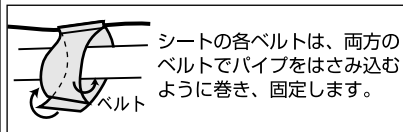

4 右打者、左打者によりボール出口の方向を決めます。

●右打者……正面から見て右側、●左打者……正面から見て左側。

ボール出口側

ボール出口反対側

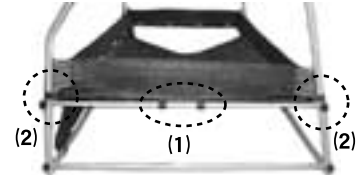
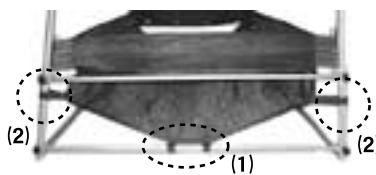

⑤ (1)中央のベルトを先にサイドパイプに巻き、次に(2)左右のベルトを前面・後部のパイプに均等の長さで巻き付けます。

⑥ (1)中央のベルトを先にサイドパイプに巻き、次に(2)左右のベルトを前面・後部のパイプに均等の長さで巻き付けます。

(2)のベルトは、あまり強く引っ張らないでください。ボールがシートから飛び出る可能性があります。

(ボールの出口反対側のベルトは、全て強く引っ張ってください。)

最後に、本体にゆがみがないか確認してください。全ツマミネジを強く締めてください。

5 ネットを取り付けます。

ネットを広げ、ベルトをコーナーから先にパイプにセットします。

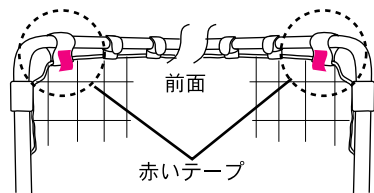

ネットの赤いテープが前面の上部左右の両端にくるようにセットします。



ネットを取り付け後、ネット下部をシートと連結させます。

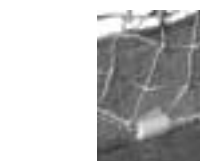
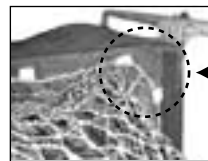

1. 最初、シート四隅のベルトをネットの各コーナー部に止めます。
2. 次に残りのベルトをネットの網目(赤テープ部)に止めます。

ベルトの止め方は、パイプにベルトを止めるのと同じ方法で、ネットの赤テープの所に巻き付けて止めます。

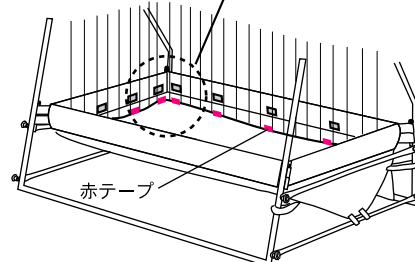

■ ボールストッパー⑱の取り付け方

5 ボール出口を設定した所にボールストッパーを付けます。

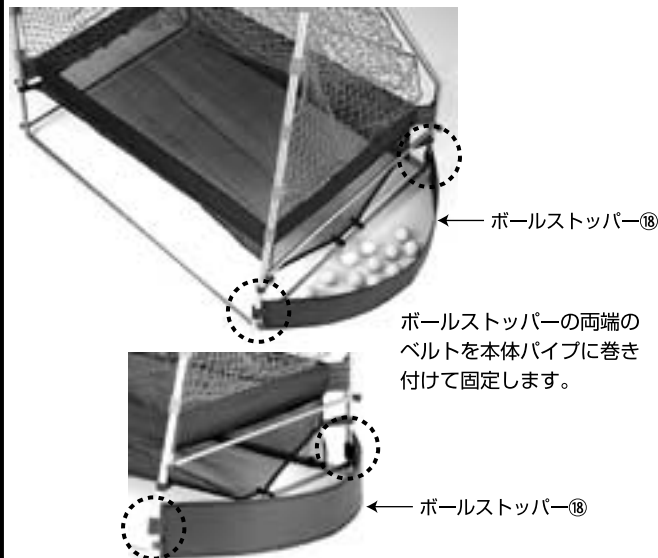

- ※使用時、ボールの転がりが悪い場合は、シート部ベルトの締めつけ強弱を調整してください。
- ※使用しない時は、シートを取り外し保管してください。

フレームサイズ：高さ200×横巾160cm
組立時サイズ：高さ195×横巾160×奥行110cm
重量：約11.6kg
材質：フレーム/スチール
ネット/ポリエチレン

6 本体をペグ⑳で固定します。

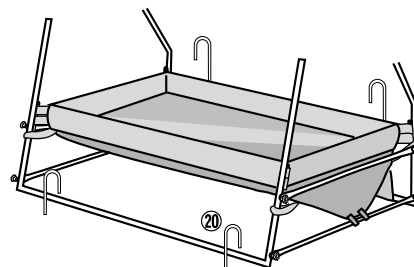

本体の安定性を保つためにペグ⑳を使用してください。木づちかゴムハンマーで地面に打ち込んでください。

※硬い地面に打ち込むとペグが曲がりますので注意してください。

■ ターゲットの付け方

(裏面)

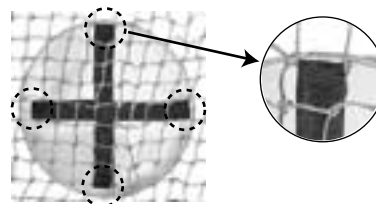

的の裏側のベルトを開放し、各ベルトの折り返し部分のネット目一本のみを挟み固定します。(二重ネットの正面側のネットのみに取り付けます。)

(ネット目を何本も挟むと、ベルトの固定強度が弱くなりますので必ず一本にしてください。)

※出荷前に、全製品組立検査を実施しているため、パイプ接続部の一部にキズや色落ちしている場合がございます。ご使用に関しては、支障ございませんのでご了承ください。

組立時の注意

- 組立ての前に、必ず部品が全部揃っているか確認してください。
- 組み立ては、大人の方が行ってください。
- 説明書の組立て順序に従って正しく組立ててください。
- パイプ接続時に指を挟まないよう注意してください。
- 平らな場所で組み立ててください。

注意事項

- 道路や禁止されている場所では使用しないでください。
- 周りに危険物や割れ物がある場所での使用は避けてください。
- 小さな子供だけで使用させないでください。
- 軟式野球ボール以外は使用しないでください。
- ネット・シート・ボールストッパーを張った状態や本体を設置したまま放置したり、雨ざらしにしないでください。
- 破損や変形した本体は使用しないでください。
- 本体に登ったり、ゆすったり、本体を引きずって移動しないでください。
- 使用する前に破損や変形箇所・ネジのゆるみがないか点検してください。
- 破れたネットは、使用しないでください。
- 使用後は、汚れや水気をよく拭き取って自然乾燥してください。(汚れを落とす際、シンナーやベンジンは使用しないでください)
- 使用しない時は、分解して良くお手入れをしてから雨水等のあたらない湿気の少ない所に保管してください。

商品についてのお問い合わせ先

株式会社 フィールドフォース 〒121-0824 東京都足立区西伊興1-2-16 TEL 03-6404-8555 FAX 03-6404-8556
営業時間：AM9：00～PM5：00(土・日・祝日除く)

E-mail: ff@fieldforce.co.jp